

機器製作仕様書

設備名称	北部浄化センター砂ろ過・滅菌機械設備工事				
機器名称	砂ろ過器				
台数	1基				
主仕様	本体	型式	立形2層式圧力式砂ろ過器		
		ろ過速度	200m/日以下		
		原水量	62.5m <sup>3</sup> /時・基		
		原水	下水2次処理水		
		設計圧力	0.3MPa (3Kgf/cm <sup>2</sup> )		
	主要部材質	本体	SS400		
		ストレーナ	SUS304 (パイプ)		
		接液部ボルトナット	SUS304		
		接液部部品	SUS304 (2t以上)		
付属品	No.	品名	数量	備考	
	1	差圧圧力スイッチ	1式		
	2	流入流出圧力計	1式	コック付・隔膜	
	3	空気作動弁	1式	流入・流出・逆洗・空洗・排水・排気・水抜	
	4	流量計	1式	ろ過用—現場指示・逆洗用—現場指示形	
	5	電磁弁及び箱	1面		
	6	ろ過器廻り配管	1組	SGPW	
	7	2次側制御空気配管	1式		
	8	アンスラサイト	10%		
9	砂	5%			

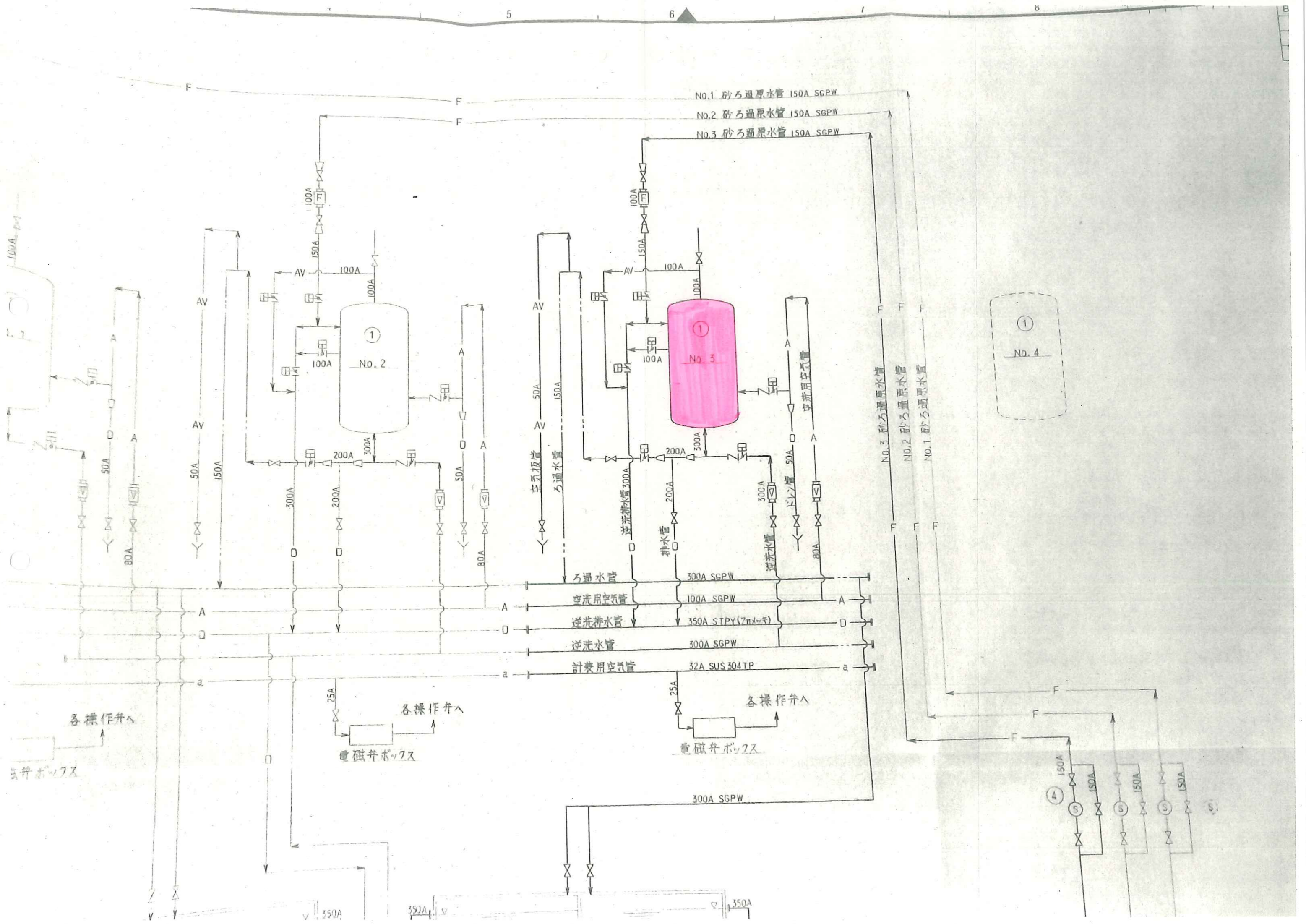

No.1 砂ろ過原水管 150A SGPW  
 No.2 砂ろ過原水管 150A SGPW  
 No.3 砂ろ過原水管 150A SGPW

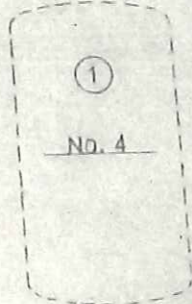
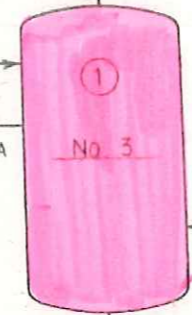
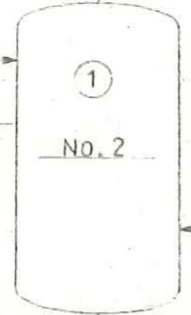

No. 3 砂ろ過原水管  
 No. 2 砂ろ過原水管  
 No. 1 砂ろ過原水管

空気接管  
ろ過水管

逆洗排水管 300A  
排水管 200A

逆洗水管 300A  
上レノ管 50A

ろ過水管 300A SGPW  
 逆洗用空気管 100A SGPW  
 逆洗排水管 350A STPY (7mm x 1.5)  
 逆洗水管 300A SGPW  
 計費用空気管 32A SUS 304 TP

各操作弁へ

電磁弁ボックス

各操作弁へ  
電磁弁ボックス

各操作弁へ  
電磁弁ボックス

300A SGPW

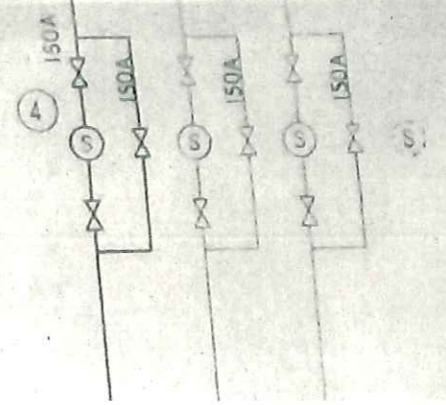

350A

350A

350A

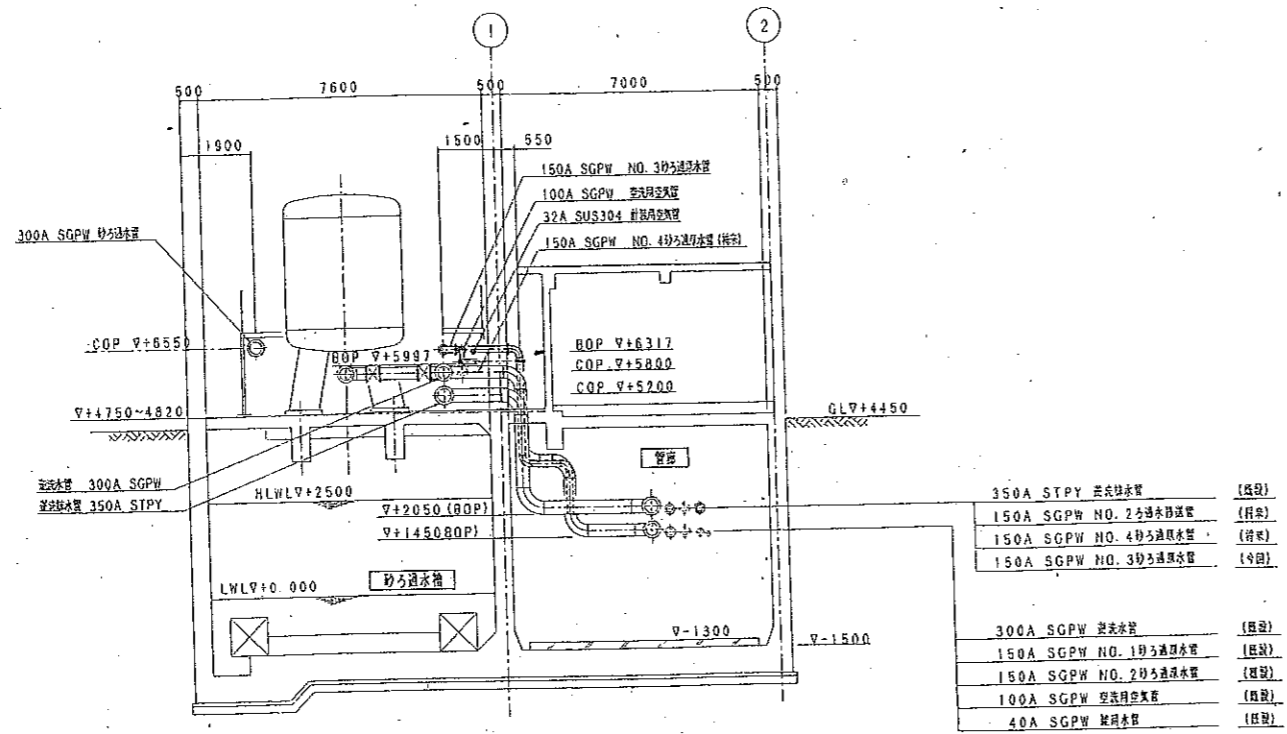

A-A 断面图

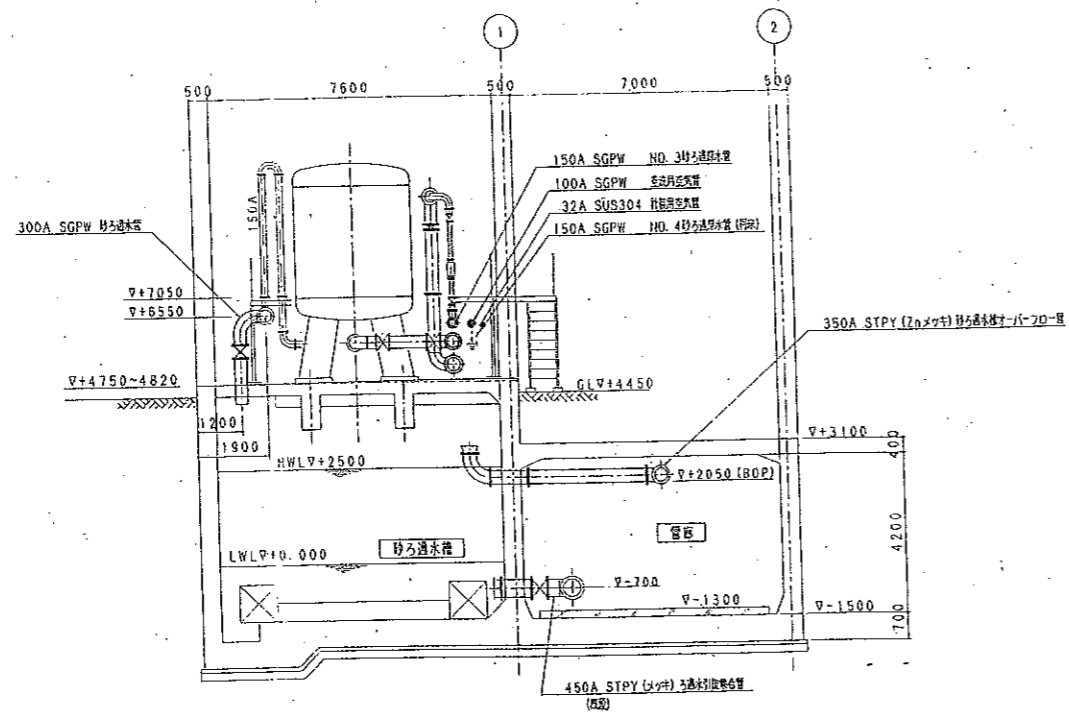

B-B 断面图

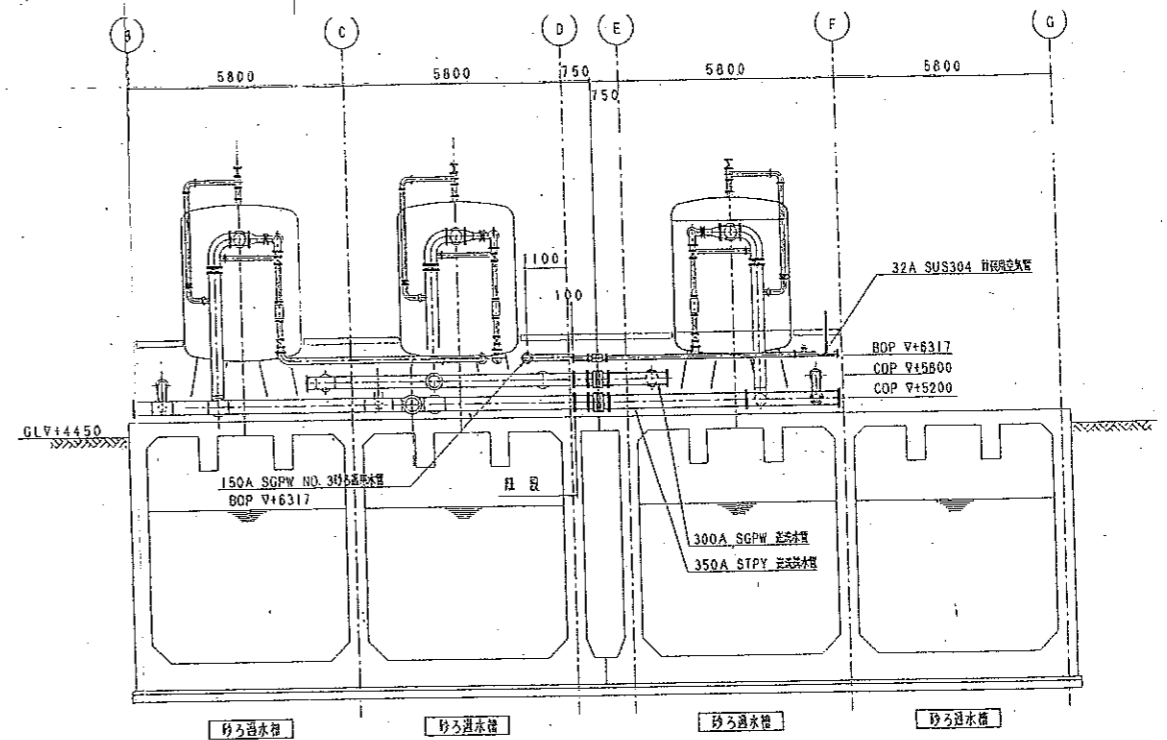

C-C 断面图

△							
△							
△							
△							
△							
△							16.11033
記号	宗	底	年月日	訂正	調査	作業	作
動	先	三	豊	興	機	械	
設備	名称	平成10年度	北野町	浄化センター	砂ろ過	設備	改修工事
設計	院	三	井	工	程		
設計	者	三	井	工	程		
社	名	三	井	工	程		
代表	人	三	井	工	程		
〒	〒	〒	〒	〒	〒		

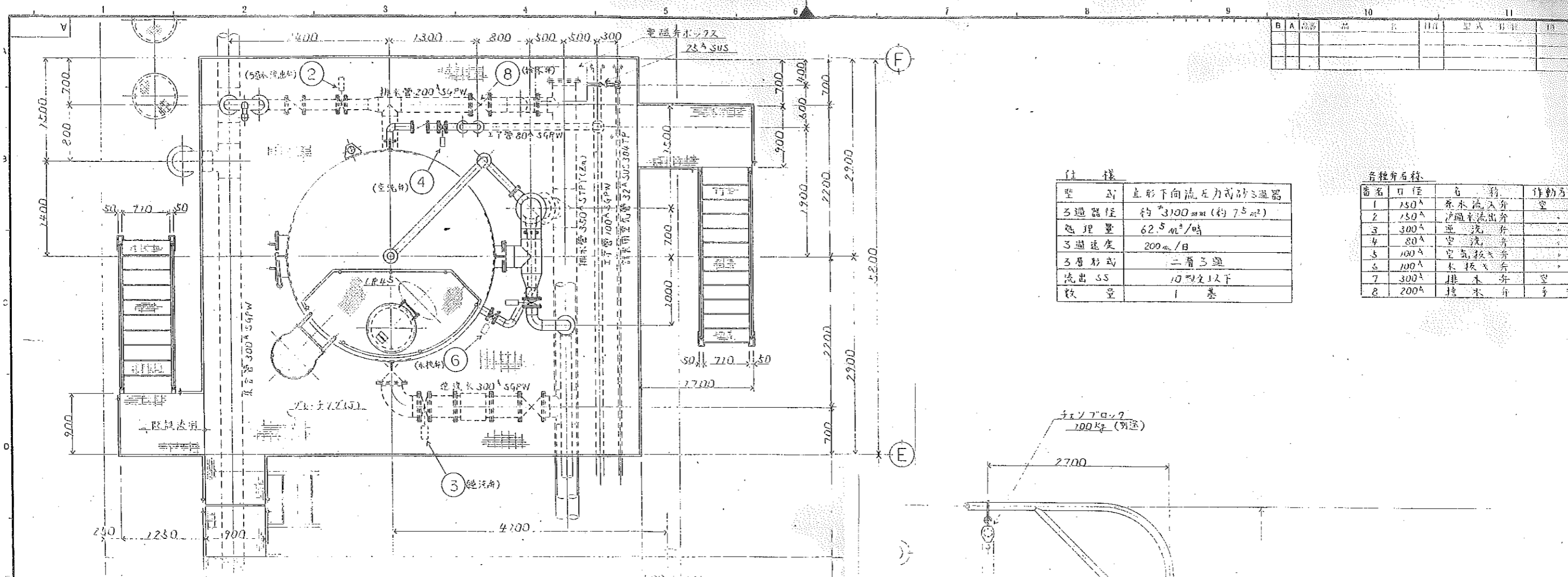

仕様

型名	直形下流圧力式砂濾器
濾器径	約 3100 mm (約 7.5 m <sup>2</sup> )
処理量	62.5 m <sup>3</sup> /時
濾速度	200 m/日
濾層形式	二層濾
流出 SS	10 以下
数量	1 基

各種弁仕様

番号	口径	名称	作動方式
1	150A	原水流入弁	空
2	150A	逆流水出弁	空
3	300A	逆洗弁	空
4	80A	空洗弁	空
5	100A	空気抜弁	空
6	100A	水抜弁	空
7	300A	排水弁	空
8	200A	排水弁	空

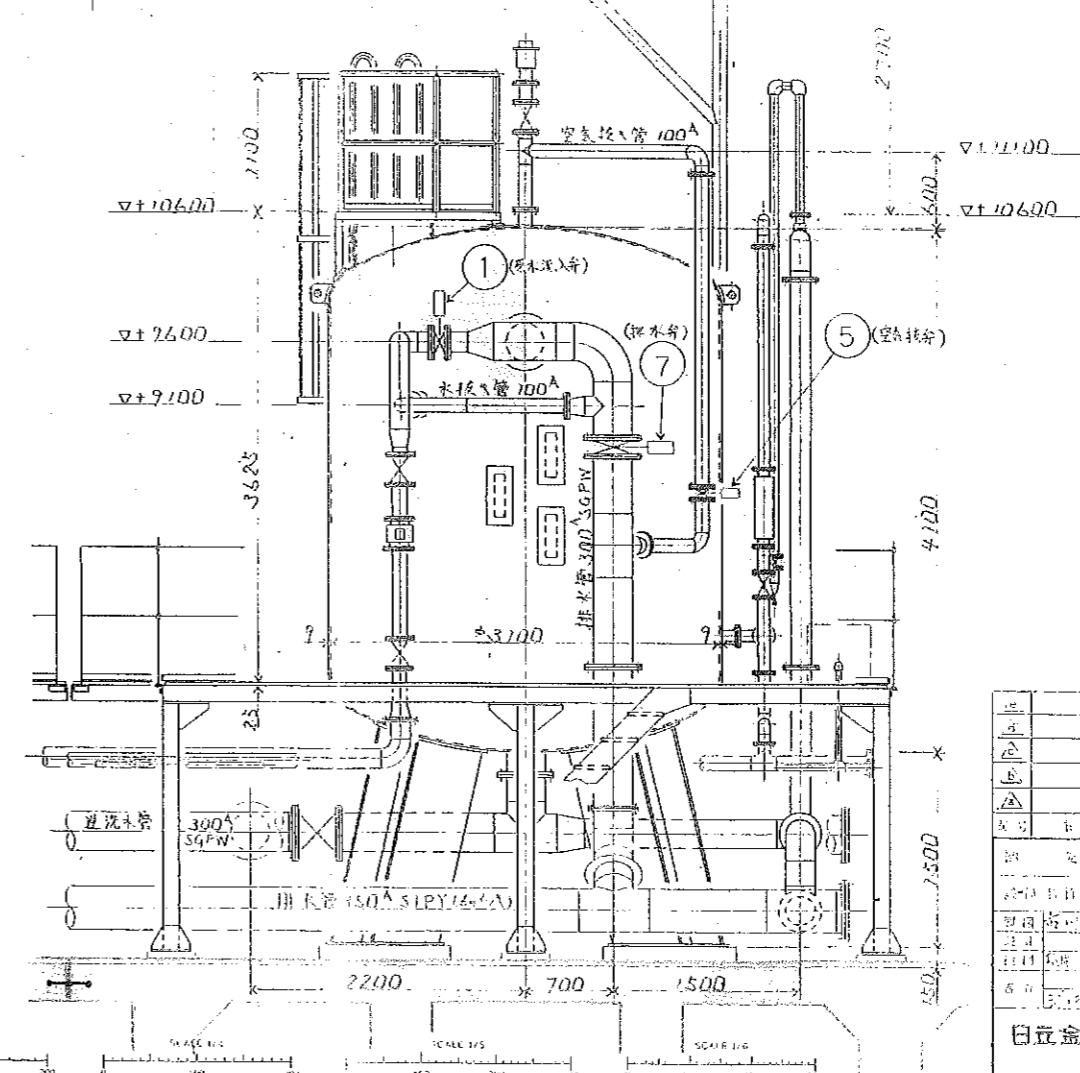
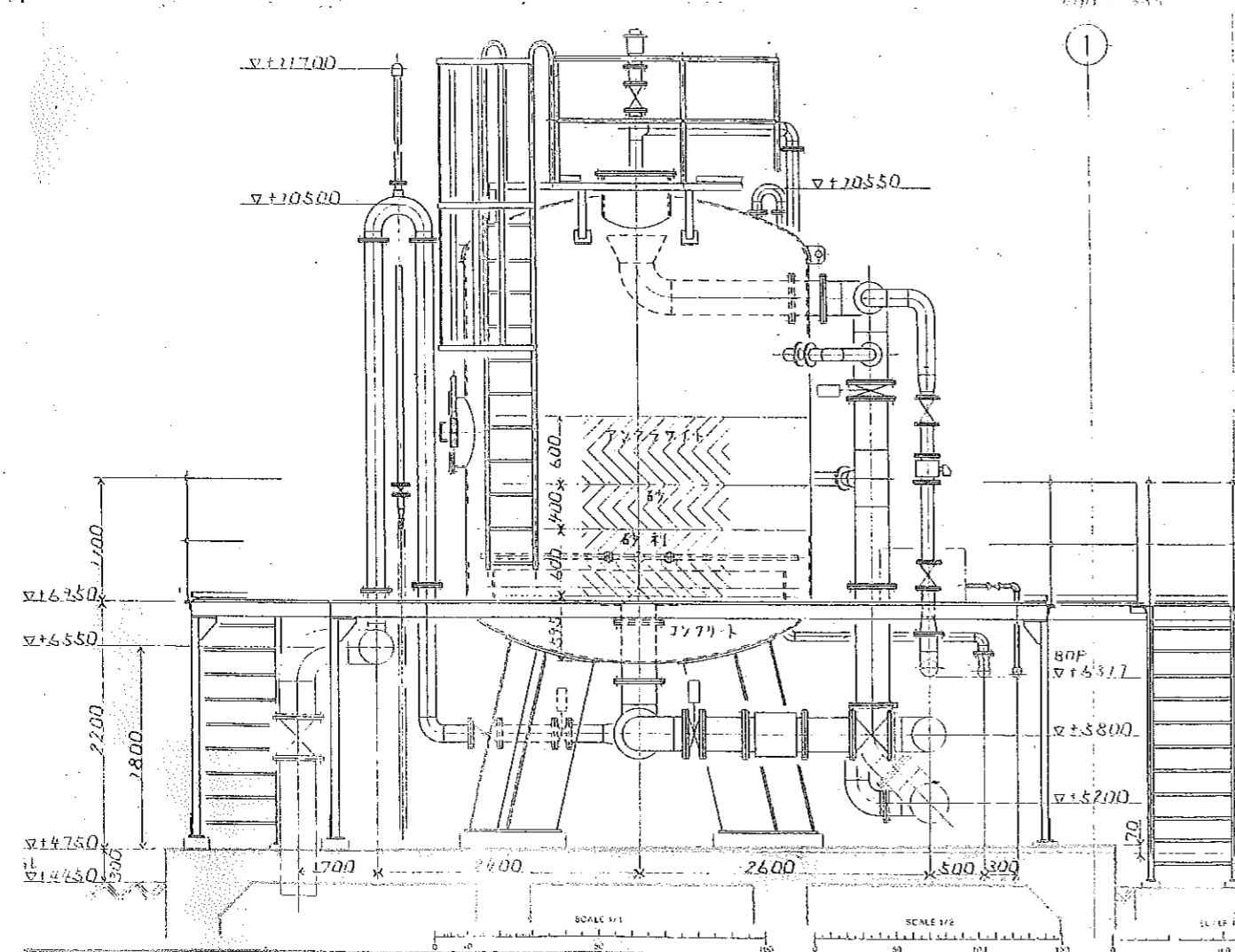

製図者	三浦泉殿
製図日	平成 10 年 4 月 2 日
製図場所	東京都中央区本町
製図機	3
製図機	30
製図機	砂濾器
製図機	A 1828

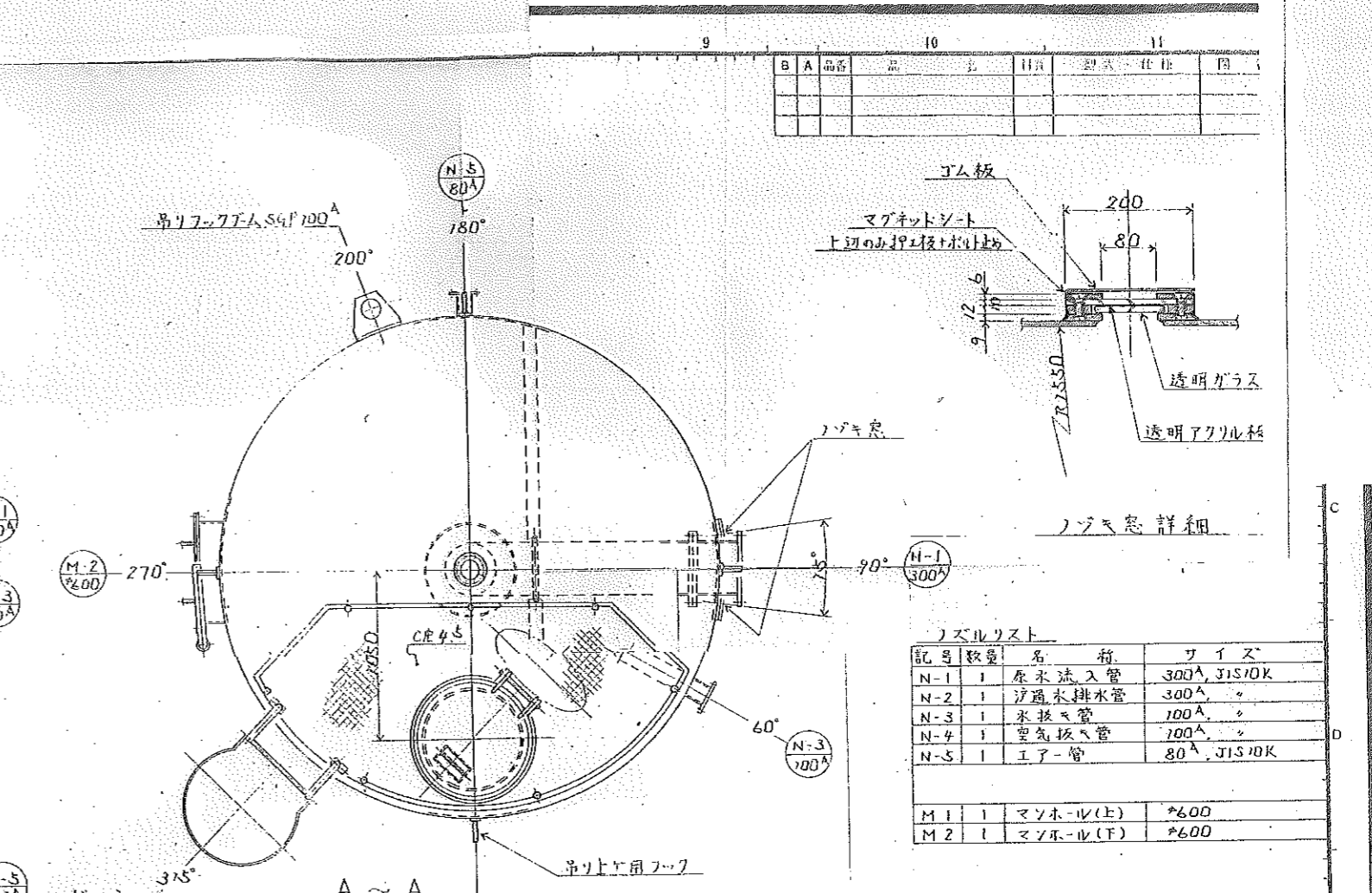
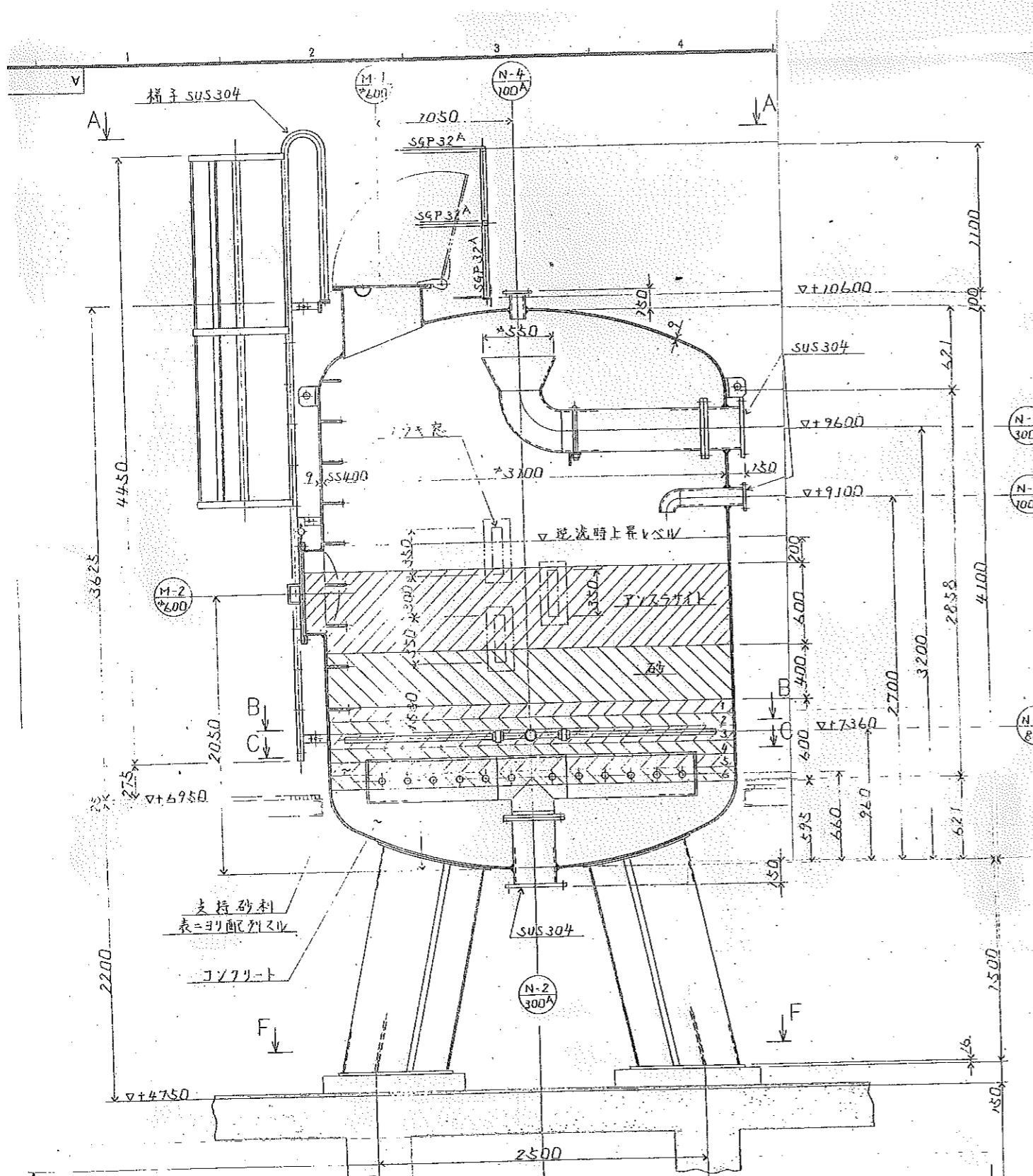

ノズルリスト

記号	数量	名称	サイズ
N-1	1	床水流入管	300A, JIS10K
N-2	1	浮遊水排水管	300A, "
N-3	1	水抜キ管	100A, "
N-4	1	空気抜き管	100A, "
N-5	1	エア-管	80A, JIS10K
M-1	1	マンホール(上)	φ600
M-2	1	マンホール(F)	φ600

濾材

有効粒径	平均粒径	層厚
約15mm	約0.65mm	400mm
約1.4mm	約1.4mm	400mm

支持砂利

有効粒径	層厚
2~5mm	100mm
5~10mm	"
10~20mm	"
20~30mm	"
30~40mm	"
40~50mm	100mm

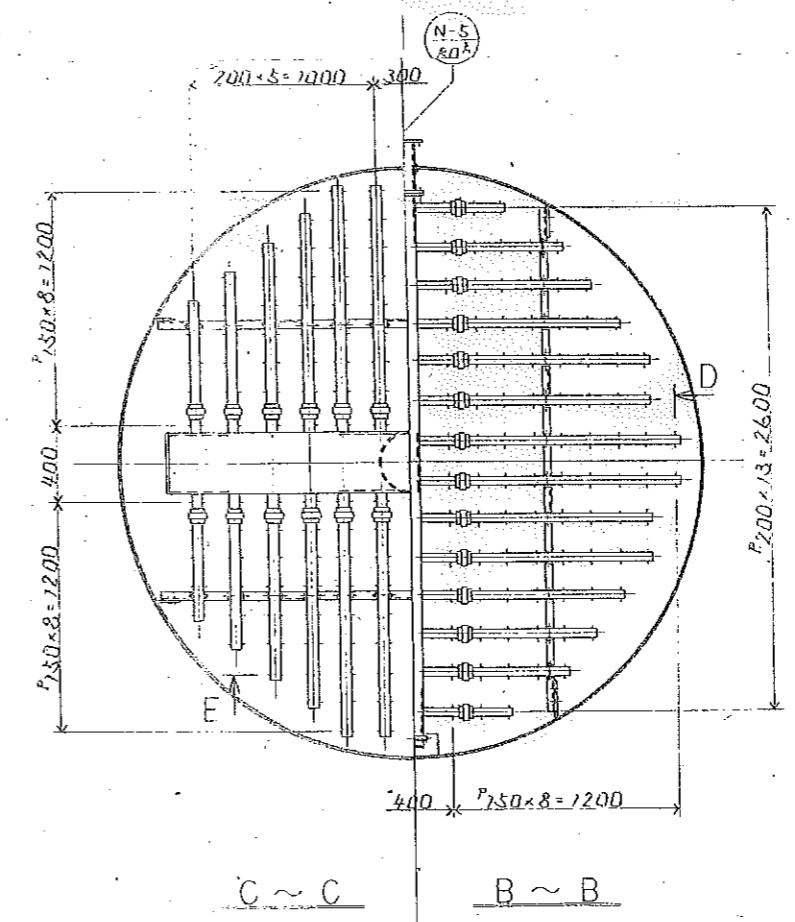
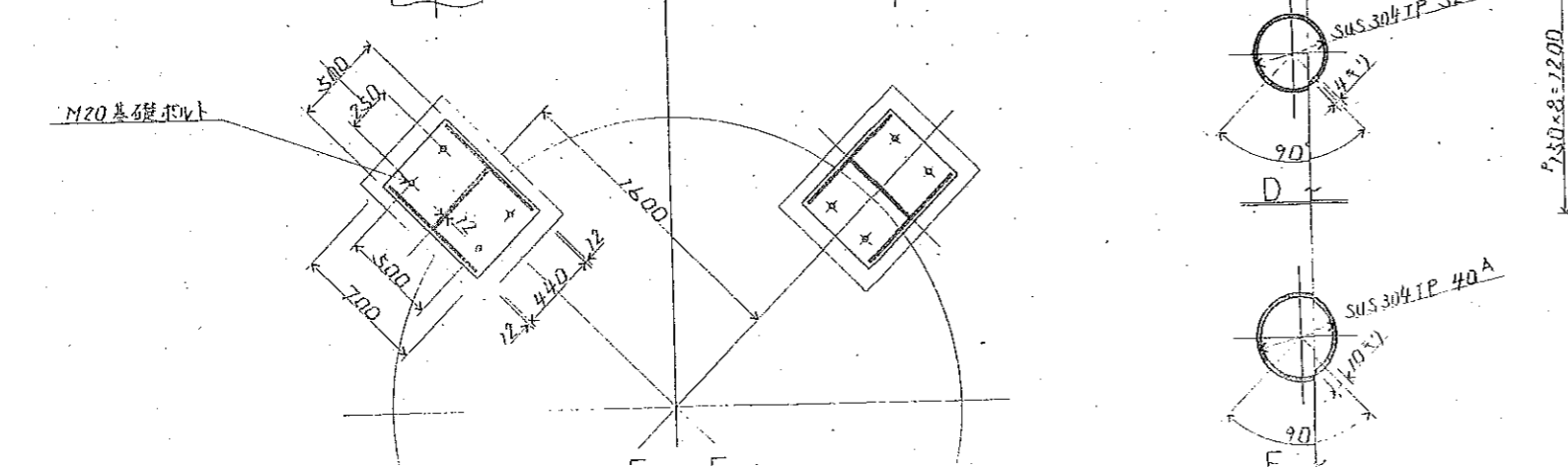

納先	三重県
納付先	平野工業株式会社 北條浄化センター
納付先	北條浄化センター 浄水処理機械設備工事
納付先	3 納付
納付先	1/20 砂ろ過器