

位置図 S=1/100

品名	規格	数量	ケーブルサイズ	種別	電線管	備考
電力引込点	引込管の設置	1	3φ 100 - 20	PE22	今回	
通信引込点	"	1	φ	PE22	今回	
引込管継ぎ	流量計盤	1	3φ 100 - 20	PE22	今回	
"	"	1	φ	PE22	今回	
引込管継ぎ	流量計盤	1	3φ 100 - 20	PE22	今回	
"	"	1	φ	PE22	今回	
引込管継ぎ	流量計盤	1	3φ 100 - 20	PE22	今回	
"	"	1	φ	PE22	今回	
引込管継ぎ	流量計盤	1	3φ 100 - 20	PE22	今回	
"	"	1	φ	PE22	今回	

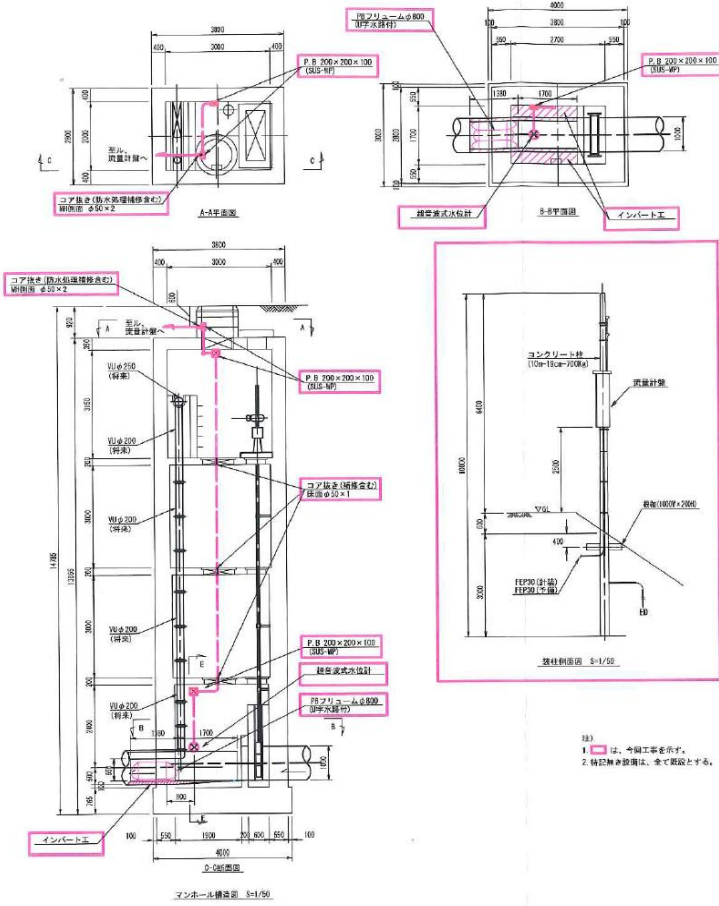
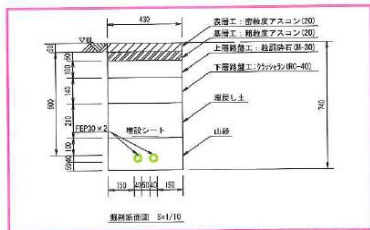

13) は、今回工事を示す。
2. 斜線部は、今回工事とする。

業務名	平成30年度 三下公委 第8号 中勢流域・宮川流域下水道 流量計設備点検業務		
施行場所	三重県津市大字藤方地内 外27箇所		
図面の種類	志登茂3-3号 施工図		
縮尺	Free	図面番号	1
事業所名	公益財団法人三重県下水道公社		

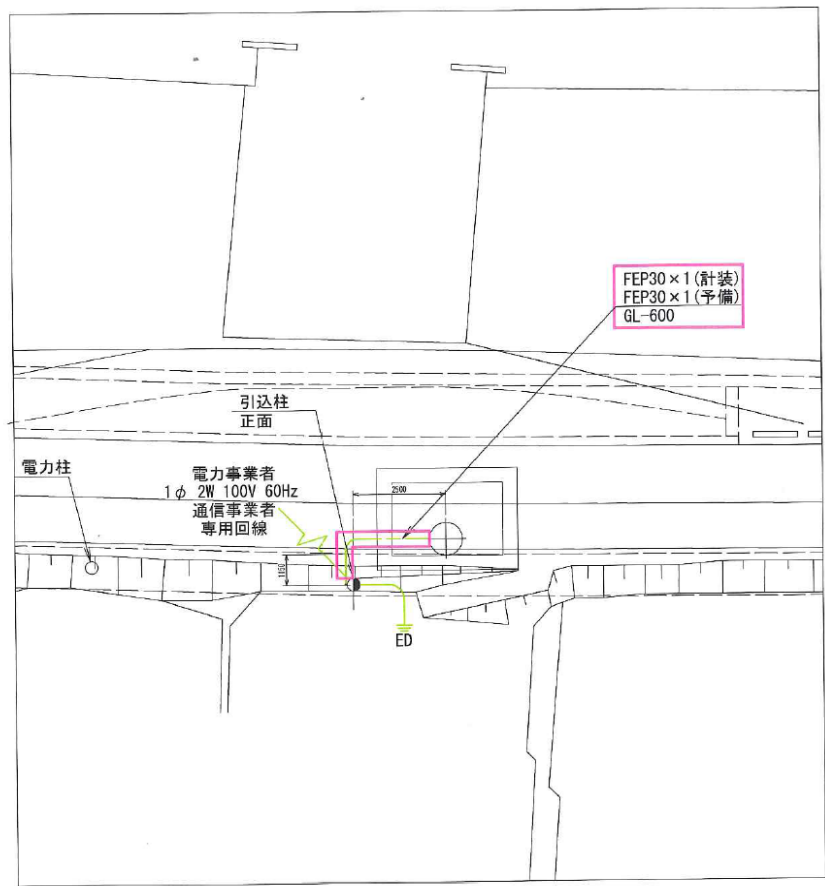

位置図 S=1/100

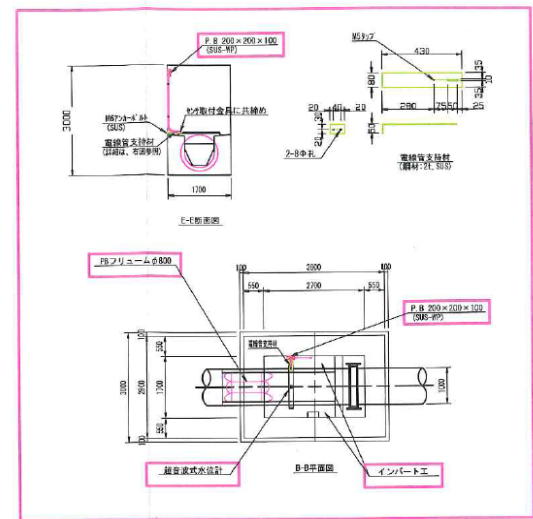
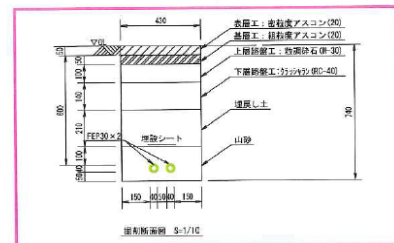
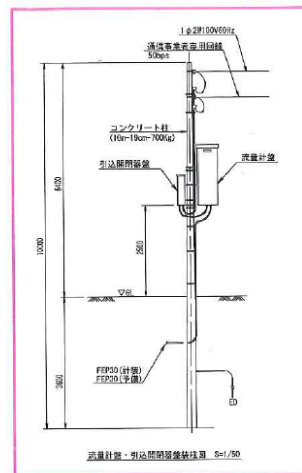

業務名	平成30年度 三下公委 第8号 中勢流域・宮川流域下水道 流量計設備点検業務		
施行場所	三重県津市大字藤方地内 外27箇所		
図面の種類	志登茂3-3号 施工図		
縮尺	Free	図面番号	2
事業所名	公益財団法人三重県下水道公社		

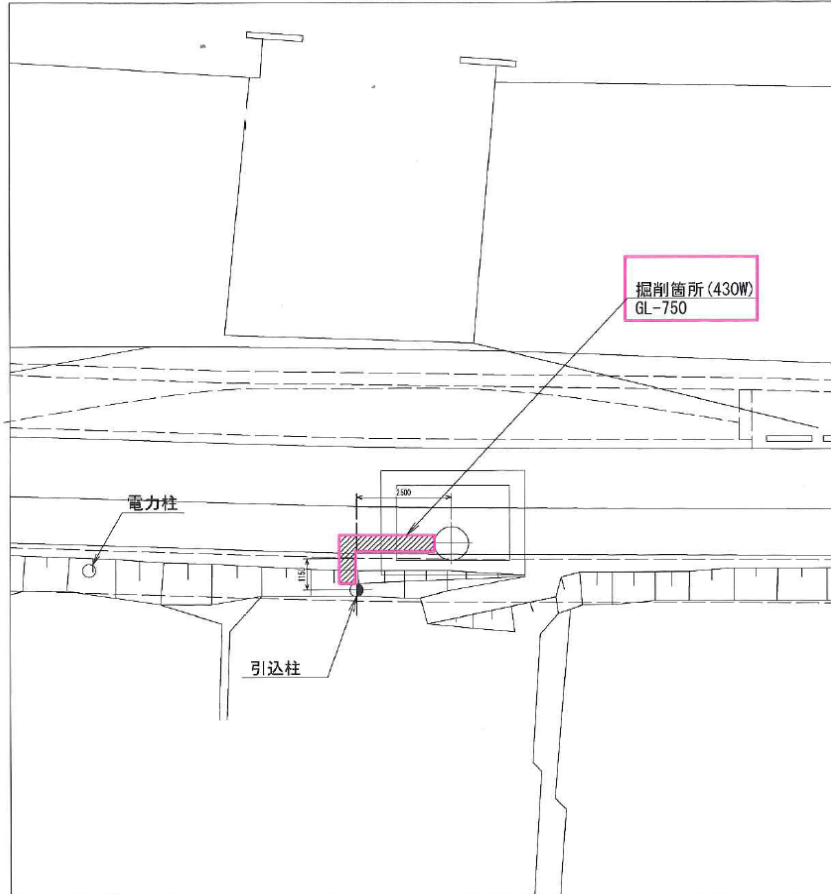

位置図 S=1/100

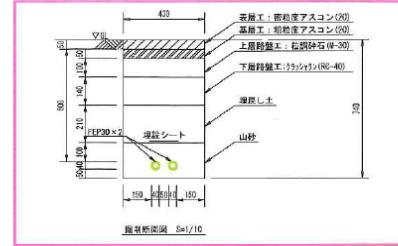

業務名	平成30年度 三下公委 第8号 中勢流域・宮川流域下水道 流量計設備点検業務		
施行場所	三重県津市大字藤方地内 外27箇所		
図面の種類	志登茂3-3号 施工図		
縮尺	Free	図面番号	3
事業所名	公益財団法人三重県下水道公社		

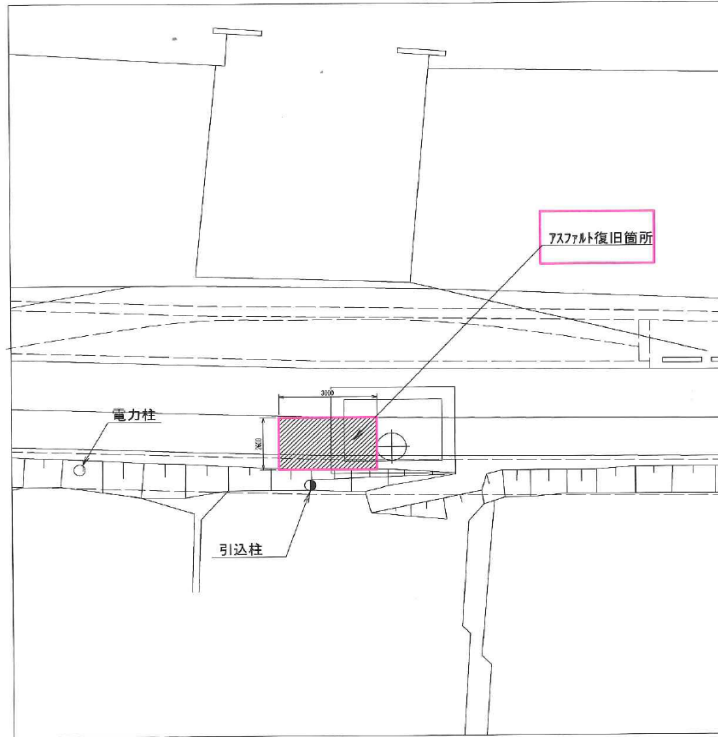

位置図 S-1/100

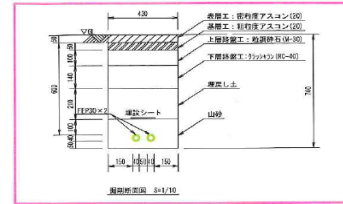

業務名	平成30年度 三下公委 第8号 中勢流域・宮川流域下水道 流量計設備点検業務		
施行場所	三重県津市大字藤方地内 外27箇所		
図面の種類	志登茂3-3号 施工図		
縮尺	Free	図面番号	4
事業所名	公益財団法人三重県下水道公社		