

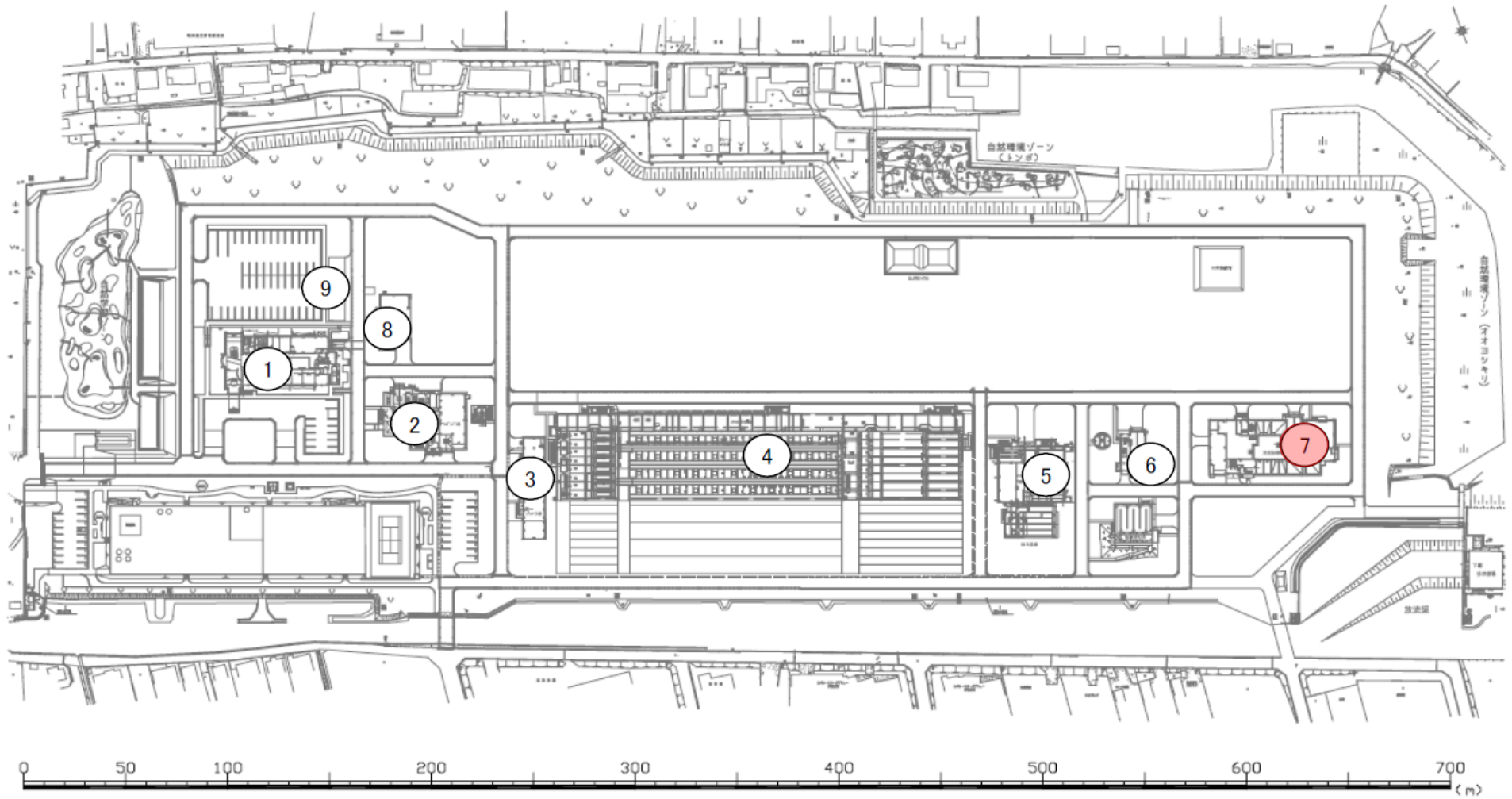

宮川浄化センター
伊勢市大湊町1126番地
Tel 0596-36-3841

国道23号

宮川浄化センター位置図



- | | | | | | |
|---|-----------|---|----------|---|-------|
| ① | 管理本館 | ④ | 水処理施設 | ⑦ | 汚泥処理棟 |
| ② | スクリーンポンプ棟 | ⑤ | 第1砂ろ過棟 | ⑧ | 発電機棟 |
| ③ | 第1プロウ棟 | ⑥ | 汚泥スクリーン棟 | ⑨ | 機器倉庫 |

宮川浄化センター施設配置図

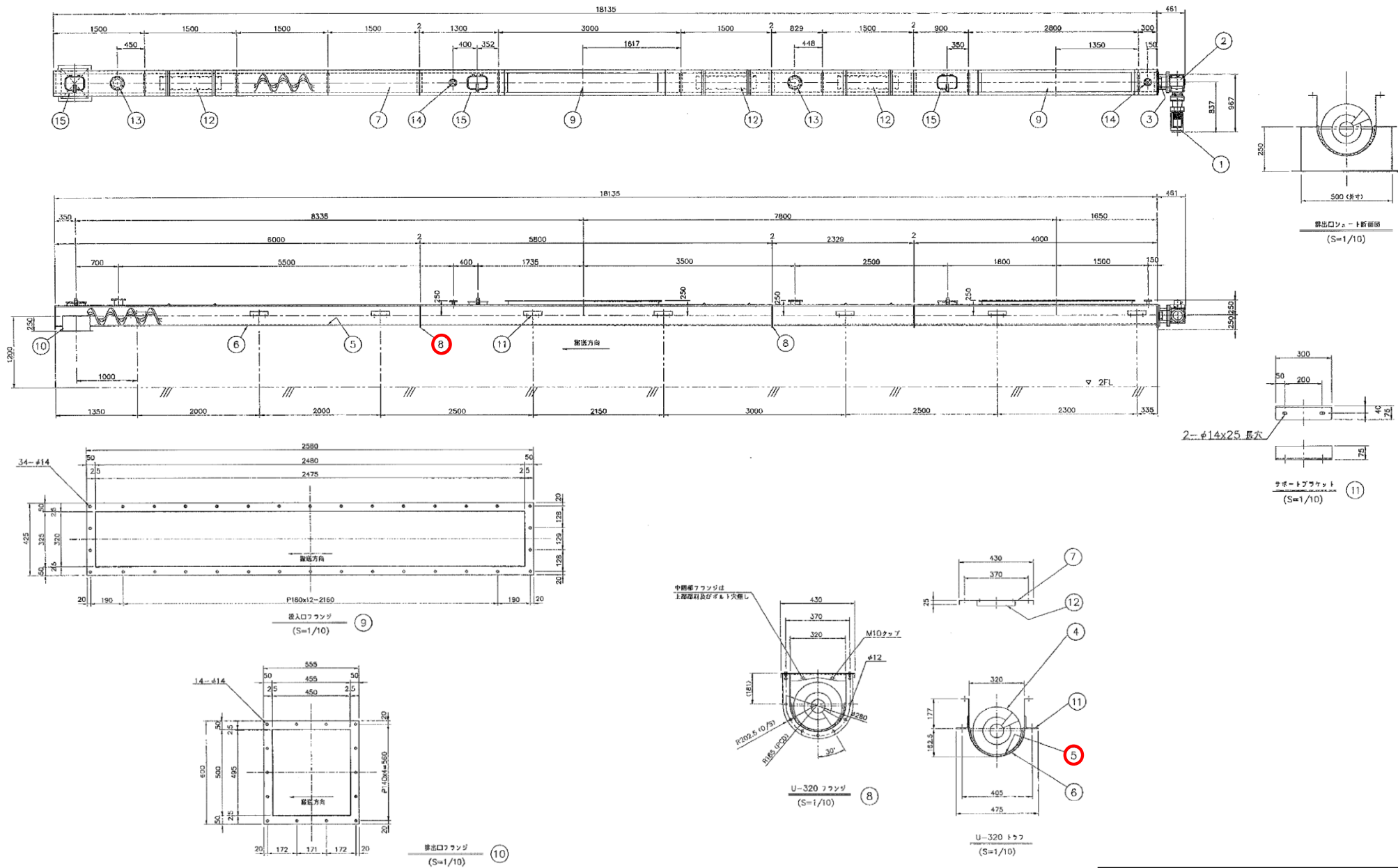

No.2ケーキ搬出コンベヤ 交換部品

品名	番号	個数	仕様	備考
ライナー	5	1式	SPIRAC U-320用 UHMWP 製 12mm厚、1000mm長	

※ 本図は、参考図であり施工現場と本図に相違ある場合にあっては、相違箇所を再調査後、公社監督員と協議のうえ、詳細を決定すること。

工 事 名	平成30年度 三下宮修 第8号 宮川浄化センターNo.2、No.3、No.4ケーキ搬出コンベヤ 分解整備工事		
施 工 場 所	伊勢市大湊町1126番地		
図 面 の 種 類	No.2ケーキ搬出コンベヤ 構造図		
縮 尺	Free	図 面 番 号	3
事 業 所 名	宮川浄化センター		

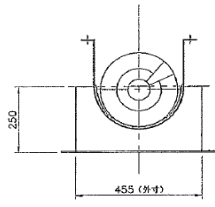
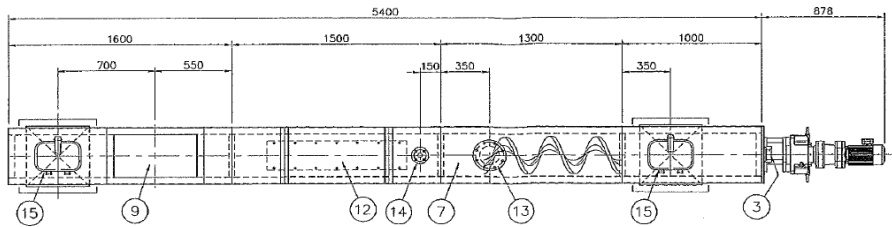

⑩ 出入口フランジ
(S=1/10)

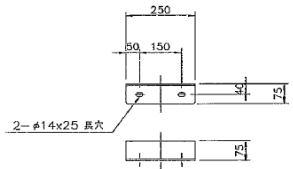
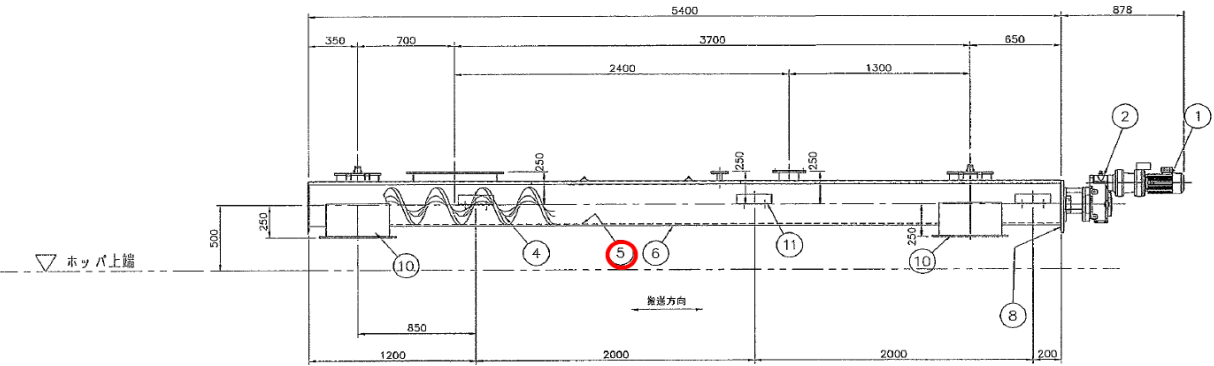

⑪ ロボートブacket
(S=1/10)

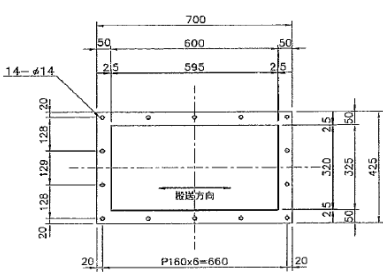

⑨ 突入口フランジ
(S=1/10)

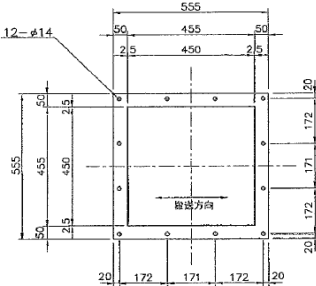

⑩ 出入口フランジ
(S=1/10)

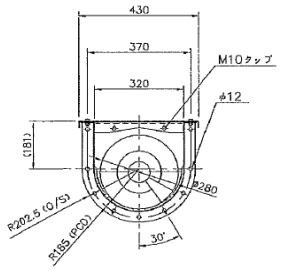

⑧ U-320 フランジ
(S=1/10)

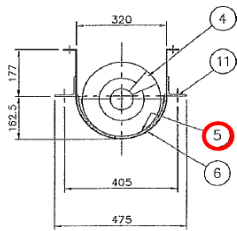
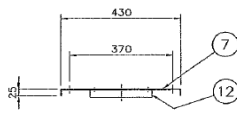

⑤ U-320 ロール
(S=1/10)

※ 本図は、参考図であり施工現場と本図に相違する場合にあっては、相違箇所を再調査後、公社監督員と協議のうえ、詳細を決定すること。

No.3ケーキ搬出コンベヤ 交換部品

品名	番号	個数	仕様	備考
ライナー	5	1式	SPIRAC U-320用 UHMWP製 12mm厚、1000mm長	

工 事 名	平成30年度 三下宮修 第8号 宮川浄化センターNo.2、No.3、No.4ケーキ搬出コンベヤ 分解整備工事		
施 工 場 所	伊勢市大湊町1126番地		
図 面 の 種 類	No.3ケーキ搬出コンベヤ 構造図		
縮 尺	Free	図面番号	4
事 業 所 名	宮川浄化センター		

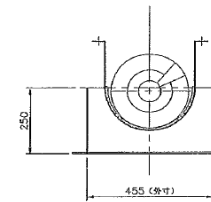
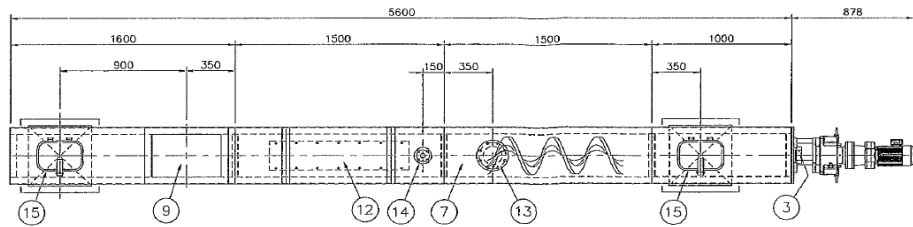

roller shaft cross-section
(S=1/10)

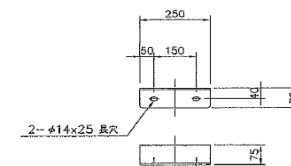
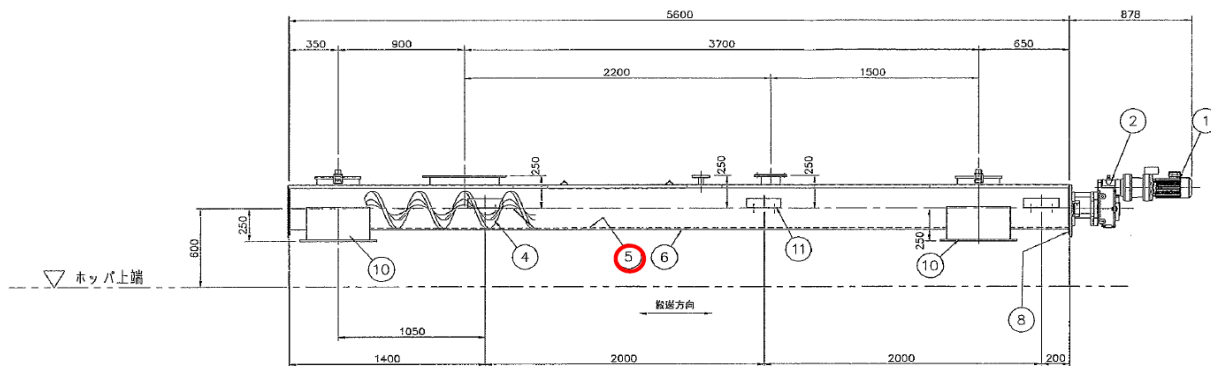

roller shaft
(S=1/10) 11

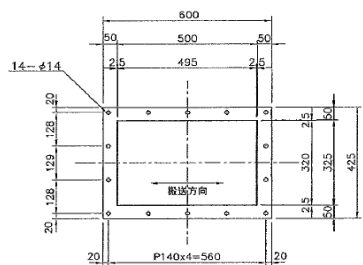

inlet flange
(S=1/10) 9

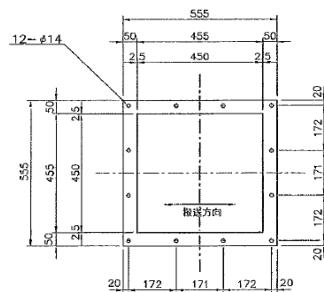

outlet flange
(S=1/10) 10

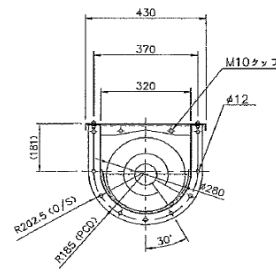

U-320 flange
(S=1/10) 8

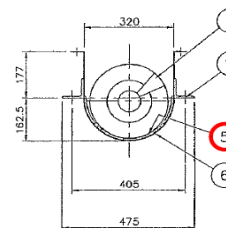
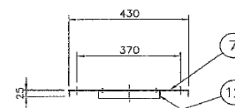

U-320 roller
(S=1/10)

※ 本図は、参考図であり施工現場と本図に相違ある場合にあっては、相違箇所を再調査後、公社監督員と協議のうえ、詳細を決定すること。

No.4ケーキ搬出コンベヤ 交換部品

品名	番号	個数	仕様	備考
ライナー	5	1式	SPIRAC U-320用 UHMWP製 12mm厚、1000mm長	

修繕工事名	平成30年度 三下宮修 第8号 宮川浄化センターNo.2、No.3、No.4ケーキ搬出コンベヤ 分解整備工事		
施工場所	伊勢市大湊町1126番地		
図面の種類	No.4ケーキ搬出コンベヤ 構造図		
縮尺	Free	図面番号	5
事業所名	宮川浄化センター		

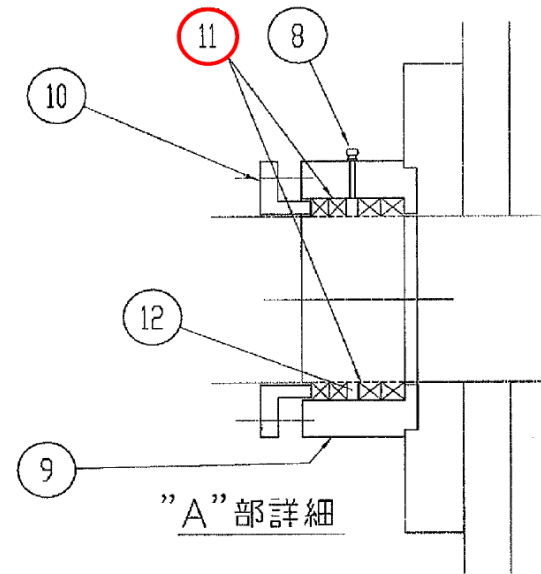
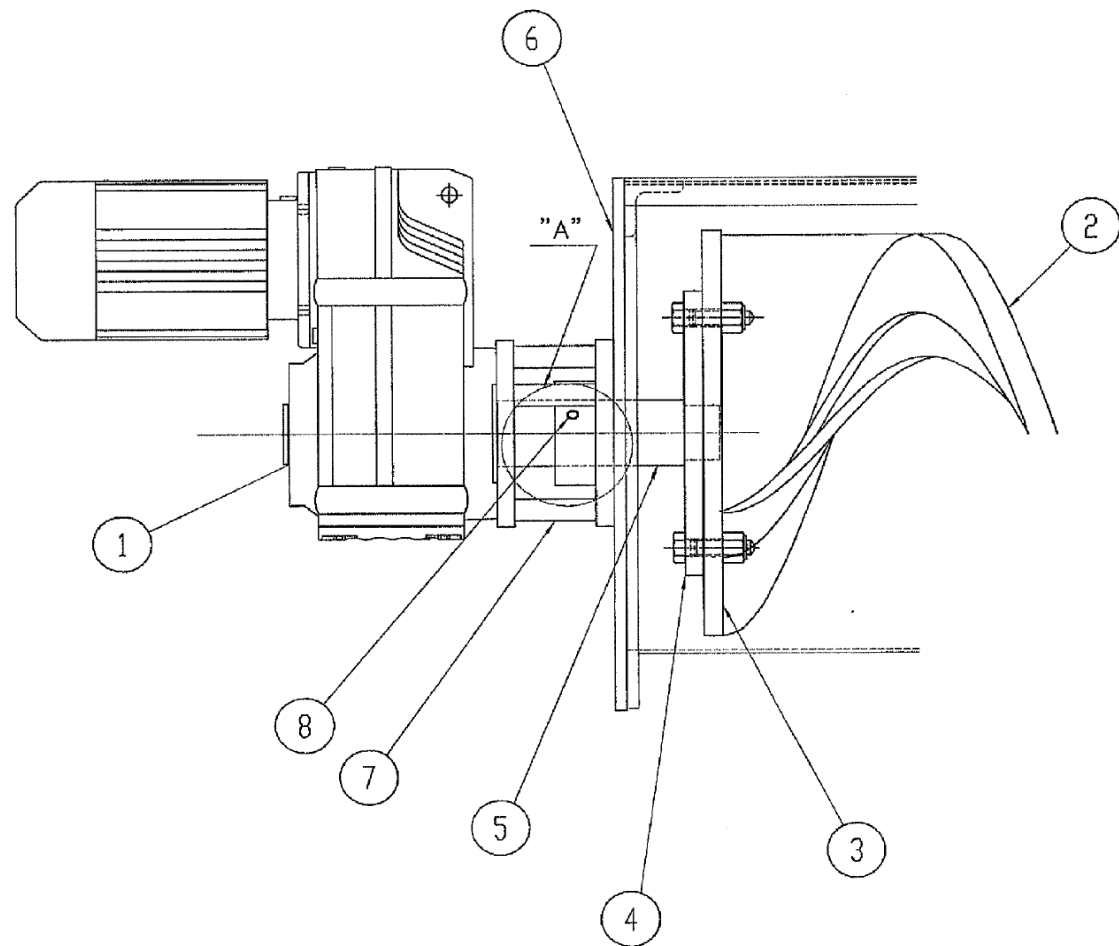

駆動部 交換部品

品名	番号	個数	仕様	備考
グランドパッキン	11	3セット	SPIRAC U-320用 テフロン 含浸 アラミド樹脂製6mm	No.2、No.3、No.4 各1セット

※ 本図は、参考図であり施工現場と本図に相違ある場合にあつては、相違箇所を再調査後、公社監督員と協議のうえ、詳細を決定すること。

修繕工事名	平成30年度 三下宮修 第8号 宮川浄化センターNo.2、No.3、No.4ケーキ搬出コンベヤ 分解整備工事		
施工場所	伊勢市大湊町1126番地		
図面の種類	駆動部 構造図		
縮尺	Free	図面番号	6
事業所名	宮川浄化センター		